



### 32 205 xxxx OPTIMO kääntö- ja liukulevyt

Tanskalaiset OPTIMO kääntö- ja liukulevyt on tehty kestämään ja toimimaan vuosikausia.

Liukulaakerina käytetään vaihdettavia nylon kuulia. Kuulat toimivat myös hiekkaisissa olosuhteissa toisin kuin jos käytössä olisi teräskuulat.

Levyjen pinnoitus (nikkelöinti) säilyy pitkään siistinä.

Valikoimassa on kääntö- ja liukulevyt kaikille suuntauslaite malleille, myös vierintäkompensaatio laitteille.

Kaikki mallit on suunniteltu 2500 kg akselipainolle.

**Tuotenro**  
32 205 2011

**Kuvaus**  
Kääntölevy (2 kpl), jossa kääntöasteikko 60°

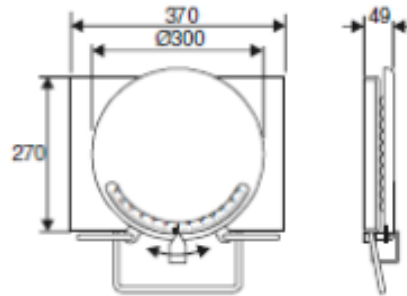
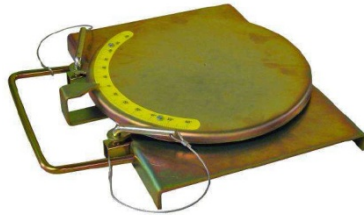

32 205 2002

Kääntölevy (2 kpl), jossa vierintäesteet

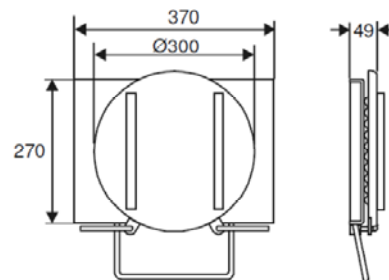
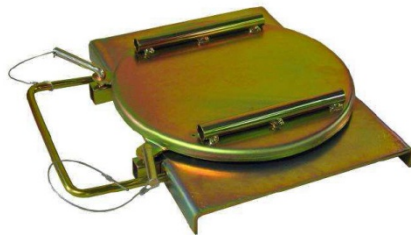

32 205 2003 Kääntölevy (2 kpl)

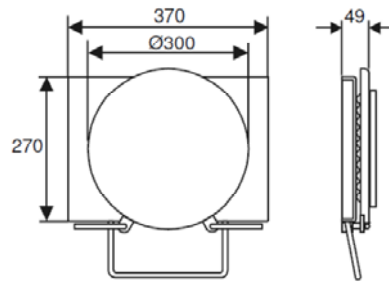
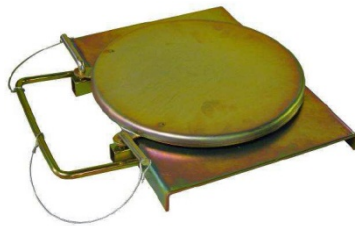

32 205 2010 Kääntölevy (2 kpl) jossa on vierintäesteet.  
Pituussuuntainen liike on lukittu.

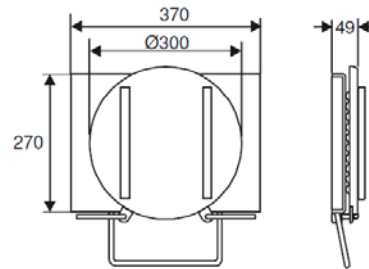

32 205 2004 Kääntölevy (2 kpl). Pituussuuntainen liike on lukittu.

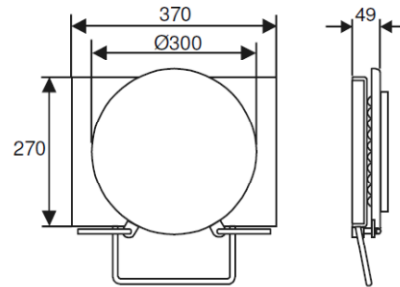

32 205 2007 Päälleajo ramppi (2 kpl), joka voidaan kiinnittää  
kääntölevyyn.

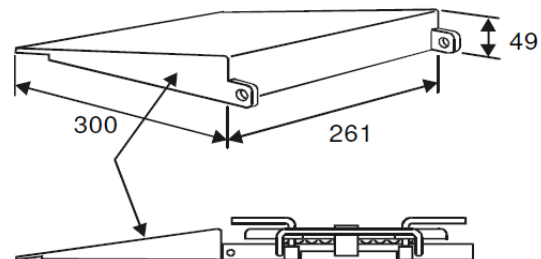

32 205 2008 Pöälleajoramppi (2 kpl), jossa tilaa vierintäkompensoatiolle

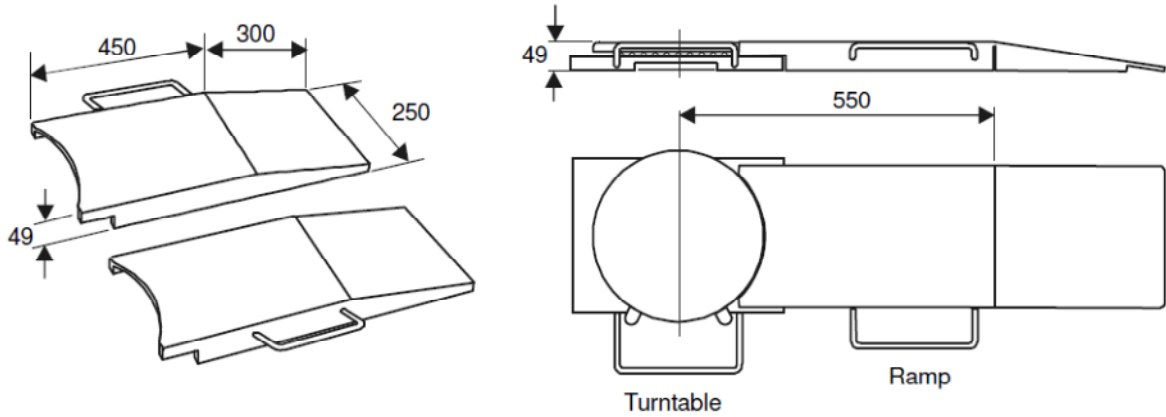

32 205 2005 Liukulevy (2 kpl), jossa kääntölevy keskellä  
Korkeus 40 mm, sivuliike 40 mm, pituusliike 40 mm.

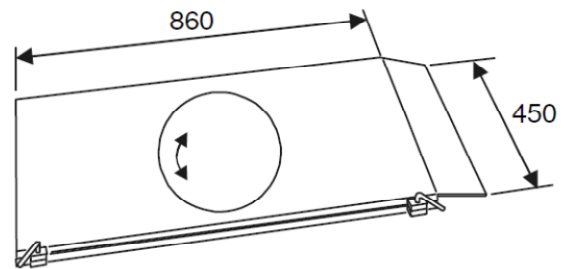
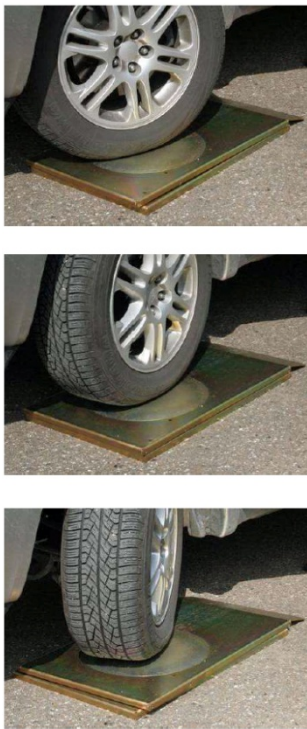

32 205 2000

Liukulevy (2 kpl), läpiajettava.  
Korkeus 40 mm, sivuliike 40 mm, pituusliike 2 mm,  
kääntöliike 6°

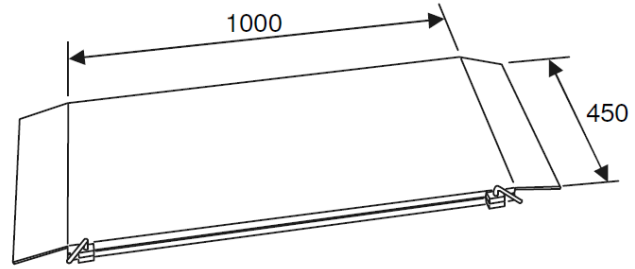

32 205 2006

Liukulevy (2 kpl), läpiajettava.  
Korkeus 40 mm, sivuliike 40 mm, pituusliike 2 mm,  
kääntöliike 6°

